

LAMPIRAN

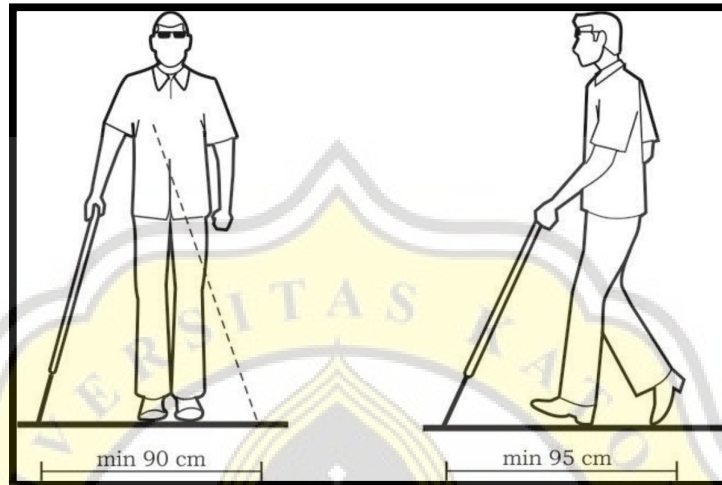

Jangkauan ke samping dan ke depan menggunakan tongkat
Sumber: Permen PUPR Nomor 14 Tahun 2017

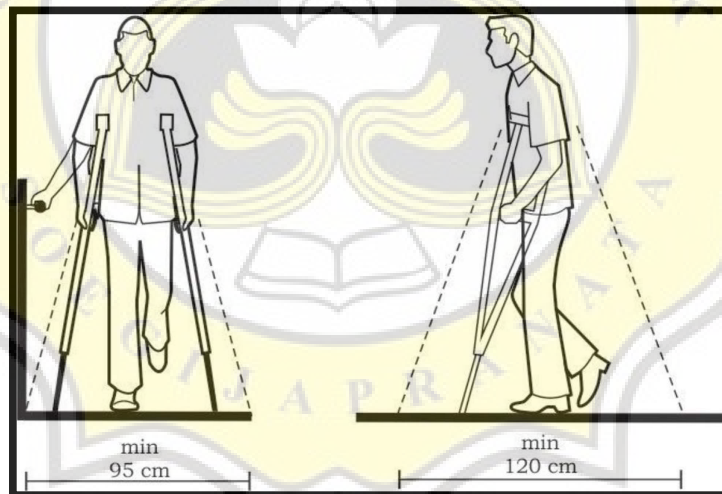

Jangkauan ke samping; ke depan dan ke belakang menggunakan kruk
Sumber: Permen PUPR Nomor 14 Tahun 2017

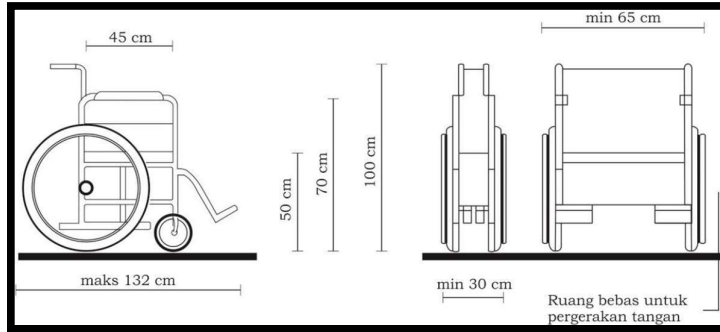

Tampak samping dan tampak depan kursi roda umum

Sumber: Permen PUPR Nomor 14 Tahun 2017

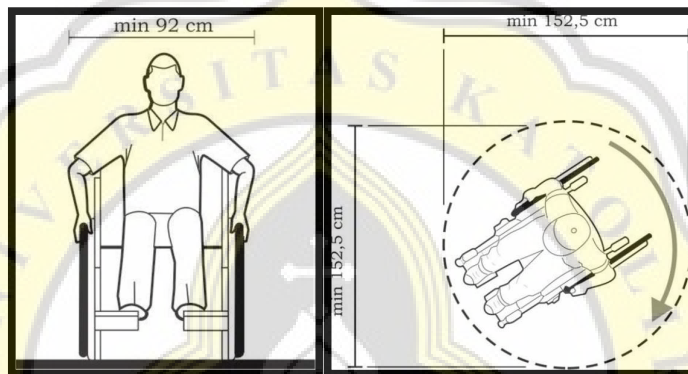

Lebar pengguna dan diameter manuver pengguna kursi roda

Sumber: Permen PUPR Nomor 14 Tahun 2017

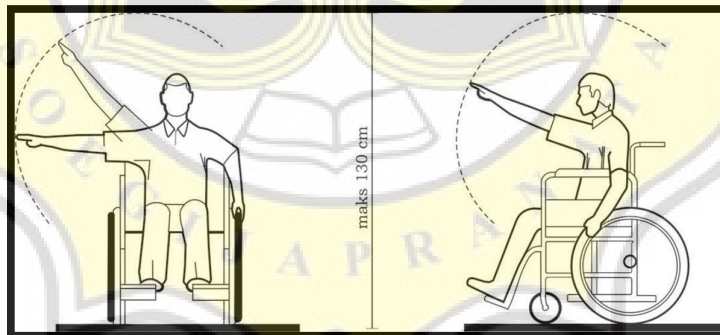

Jangkauan ke samping dan ke depan pengguna kursi roda

Sumber: Permen PUPR Nomor 14 Tahun 2017

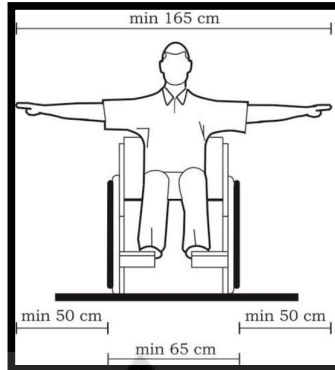

Jangkauan ke samping menggunakan 2 tangan pengguna kursi roda
 Sumber: Permen PUPR Nomor 14 Tahun 2017

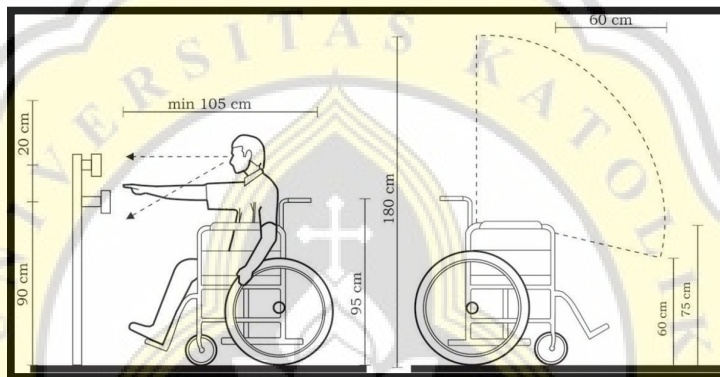

Jangkauan perletakan benda/peralatan dan jangkauan maksimal pengoperasian peralatan pengguna kursi roda
 Sumber: Permen PUPR Nomor 14 Tahun 2017

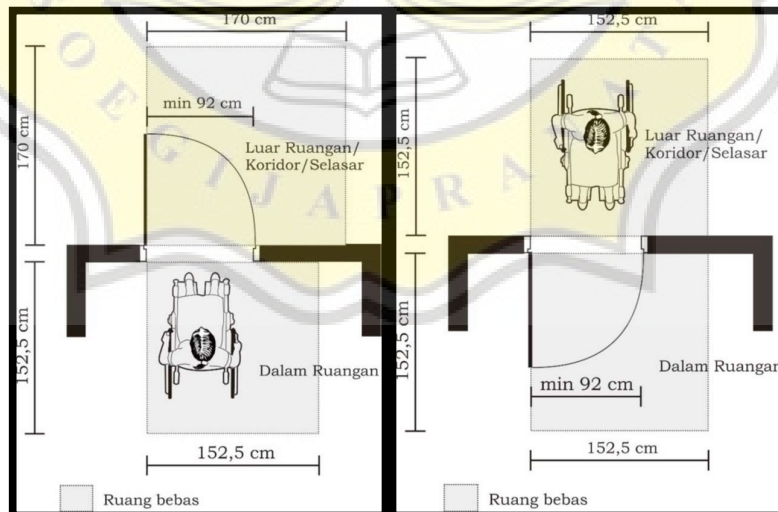

Lebar efektif pintu serta ruang bebas di dalam ruangan dan di luar ruangan/koridor/selasar
 Sumber: Permen PUPR Nomor 14 Tahun 2017

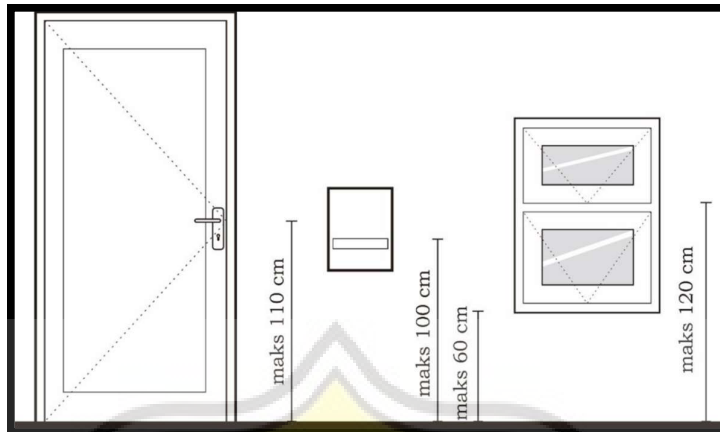

Ketinggian perletakan pegangan pintu dan jendela

Sumber: Permen PUPR Nomor 14 Tahun 2017

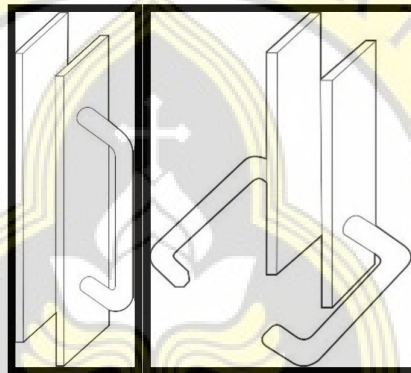

Pegangan Pintu Kearah Dalam

Sumber: Permen PUPR Nomor 14 Tahun 2017

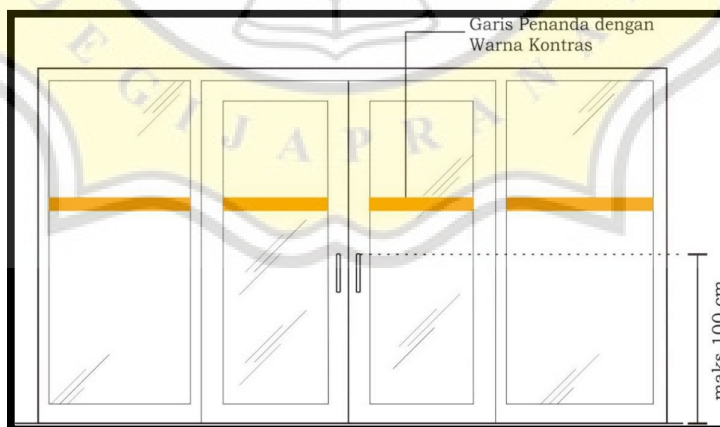

Contoh warna kontras atau penanda lain pada pintu kaca

Sumber: Permen PUPR Nomor 14 Tahun 2017

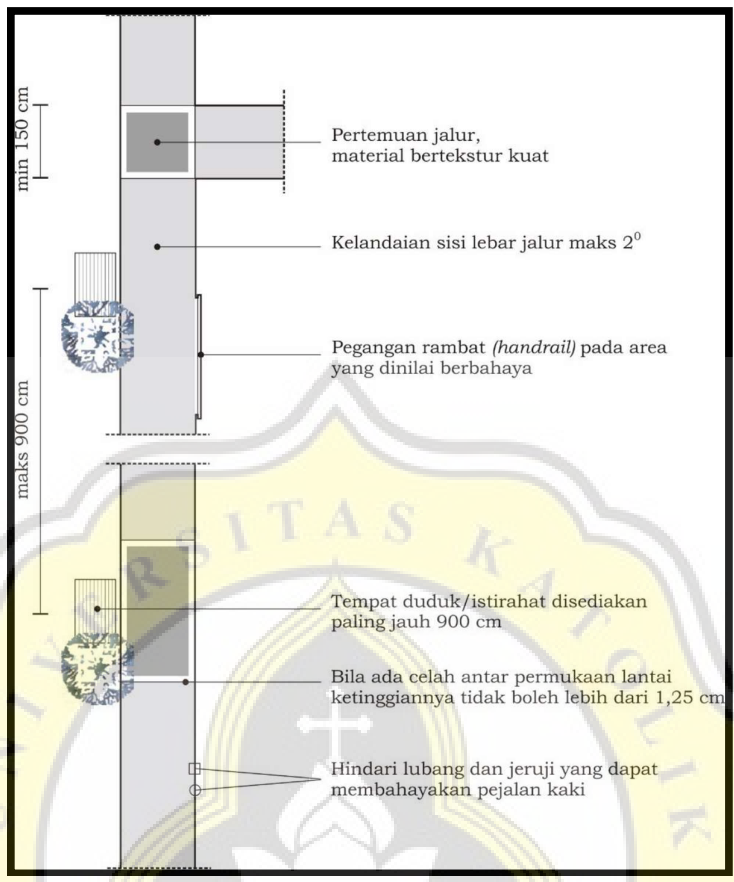

Prinsip perencanaan jalur pedestrian
 Sumber: Permen PUPR Nomor 14 Tahun 2017

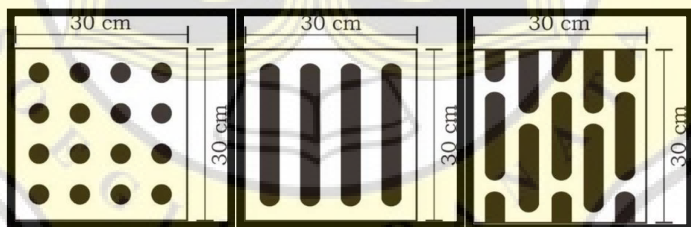

Tipe guiding block
 Sumber: Permen PUPR Nomor 14 Tahun 2017

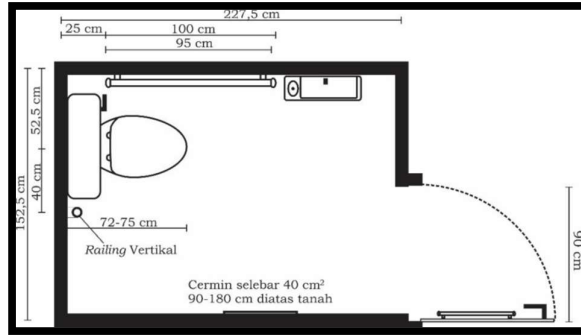

Dimensi toilet disabilitas

Sumber: Permen PUPR Nomor 14 Tahun 2017

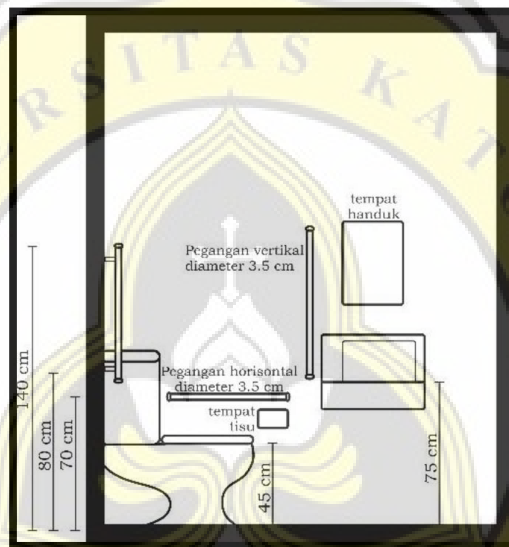

Potongan Toilet Penyandang Disabilitas

Sumber: Permen PUPR Nomor 14 Tahun 2017

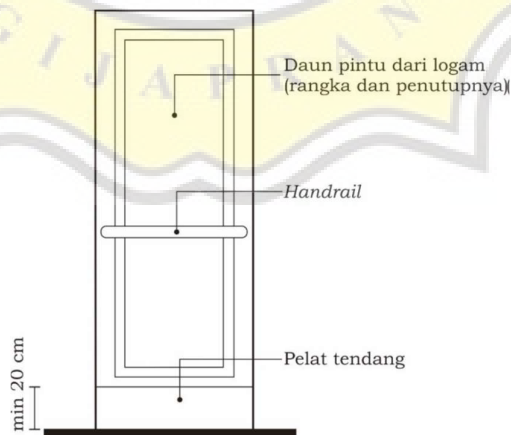

Pintu toilet disabilitas dengan material daun pintu dari logam

Sumber: Permen PUPR Nomor 14 Tahun 2017

PAPER NAME

**Berkas Anti Plagiasi Adam Dananjaya.do
CX**

WORD COUNT

11512 Words

CHARACTER COUNT

65266 Characters

PAGE COUNT

58 Pages

FILE SIZE

155.6KB

SUBMISSION DATE

Jan 31, 2023 11:30 AM GMT+7

REPORT DATE

Jan 31, 2023 11:31 AM GMT+7**● 12% Overall Similarity**

The combined total of all matches, including overlapping sources, for each database.

- 10% Internet database
- Crossref database
- 6% Submitted Works database
- 1% Publications database
- Crossref Posted Content database

● Excluded from Similarity Report

- Bibliographic material
- Cited material
- Quoted material
- Small Matches (Less than 10 words)