

Lampiran 1

Nama Ruang	Perabot	Dimensi	Sumber	Jumlah	Luas / Unit (m <sup>2</sup> )	Luas	Layout
<b>Kelompok Ruang Utama</b>							
<b>R. Jemur Bayi</b>	Meja	1,2 m x 0,8 m	NAD	3 unit	0,96 m <sup>2</sup>	2,88 m <sup>2</sup>	<p style="text-align: center;"><b>R. JEMUR BAYI</b></p>
	Kursi	0,6 m x 0,6 m	NAD	6 unit	0,36 m <sup>2</sup>	2,16 m <sup>2</sup>	
	Lemari perlengkapan	1,25 m x 0,4 m	NAD	1 unit	0,5 m <sup>2</sup>	0,5 m <sup>2</sup>	
	Pengasuh	0,875 m x 0,3 m	NAD	6 org	0,26 m <sup>2</sup>	1,56 m <sup>2</sup>	
	Anak	0,3 m x 0,3 m	ASS	6 org	0,09 m <sup>2</sup>	0,54 m <sup>2</sup>	
	Jumlah					7,64 m <sup>2</sup>	
	Sirkulasi 50 %					3,82 m <sup>2</sup>	
	<b>Total</b>					<b>11,46 m<sup>2</sup></b>	
<b>R. Laktasi &amp; Ganti Popok</b>	Rak perlengkapan pumping	1,25 m x 0,4 m	NAD	2 unit	0,5 m <sup>2</sup>	1 m <sup>2</sup>	
	Wastafel	1,2 m x 0,4 m	NAD	2 unit	0,48 m <sup>2</sup>	0,96 m <sup>2</sup>	

Dispenser	0,35 m x 0,33 m	ASS	1 unit	0,12 m <sup>2</sup>	0,12 m <sup>2</sup>
Lemari pendingin	0,6 m x 1,05 m	ASS	1 unit	0,63 m <sup>2</sup>	0,63 m <sup>2</sup>
Meja	1,2 m x 0,8 m	NAD	1 unit	0,96 m <sup>2</sup>	0,96 m <sup>2</sup>
Kursi	0,6 m x 0,6 m	NAD	2 unit	0,36 m <sup>2</sup>	0,72 m <sup>2</sup>
Sofa	0,9 m x 0,9 m	ASS	5 unit	0,81 m <sup>2</sup>	4,05 m <sup>2</sup>
Area pumping	1,2 m x 1,2 m	ASS	5 org	1,44 m <sup>2</sup>	7,2 m <sup>2</sup>
Kasur	1,2 m x 0,8 m	NAD	2 unit	0,98 m <sup>2</sup>	1,96 m <sup>2</sup>
Lemari perlengkapan bayi	1,25 m x 0,4 m	NAD	1 unit	0,5 m <sup>2</sup>	0,5 m <sup>2</sup>
Pengasuh	0,875 m x 0,3 m	NAD	2 org	0,26 m <sup>2</sup>	0,52 m <sup>2</sup>
Orang tua	0,875 m x 0,3 m	NAD	5 org	0,26 m <sup>2</sup>	1,3 m <sup>2</sup>
Anak	0,3 m x 0,3 m	ASS	7 org	0,09 m <sup>2</sup>	0,63 m <sup>2</sup>
Jumlah					20,55 m <sup>2</sup>

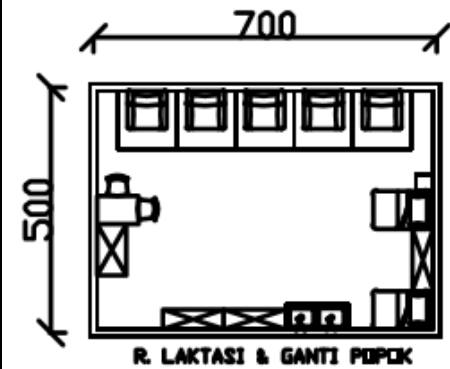

	Sirkulasi 70 %					14,38 m <sup>2</sup>
	<b>Total</b>					<b>34,93</b> m <sup>2</sup>
<b>R. Spa Bayi</b>	Kolam kecil	1,12 m x 0,7 m	ASS	2 unit	0,78 m <sup>2</sup>	1,56 m <sup>2</sup>
	Kasur anak	1,2 m x 0,8 m	NAD	2 unit	0,98 m <sup>2</sup>	1,96 m <sup>2</sup>
	Meja pengasuh	1,2 m x 0,8 m	NAD	1 unit	0,98 m <sup>2</sup>	0,98 m <sup>2</sup>
	Kursi pengasuh	0,6 m x 0,6 m	NAD	2 unit	0,36 m <sup>2</sup>	0,72 m <sup>2</sup>
	Sofa	0,9 m x 0,9 m	ASS	2 unit	0,81 m <sup>2</sup>	1,62 m <sup>2</sup>
	Lemari	1,25 m x 0,4 m	NAD	1 unit	0,5 m <sup>2</sup>	0,5 m <sup>2</sup>
	Pengasuh	0,875 m x 0,3 m	NAD	2 org	0,26 m <sup>2</sup>	0,52 m <sup>2</sup>
	Orang tua	0,875 m x 0,3 m	NAD	2 org	0,26 m <sup>2</sup>	0,52 m <sup>2</sup>
	Anak	0,3 m x 0,3 m	ASS	4 org	0,09 m <sup>2</sup>	0,36 m <sup>2</sup>
	Jumlah					

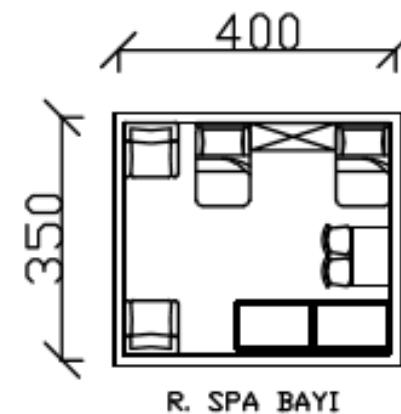

		Sirkulasi 50 %				4,37 m <sup>2</sup>		
		<b>Total</b>				<b>13,11 m<sup>2</sup></b>		
<b>Kamar Anak tahun)</b>	<b>Tidur (0-2</b>	Box bayi	1 m x 0,65 m	ASS	10 unit	0,65 m <sup>2</sup>	6,5 m <sup>2</sup>	
		Kereta bayi	0,46 m x 0,6 m	ASS	5 unit	0,27m <sup>2</sup>	1,38 m <sup>2</sup>	
		Lemari	1,25 m x 0,4 m	NAD	1 unit	0,5 m <sup>2</sup>	0,5 m <sup>2</sup>	
		Kursi	0,6 m x 0,6 m	NAD	1 unit	0,36 m <sup>2</sup>	0,36 m <sup>2</sup>	
		Pengasuh	0,875 m x 0,3 m	NAD	3 org	0,26 m <sup>2</sup>	0,78 m <sup>2</sup>	
		Jumlah						9,52 m <sup>2</sup>
		Sirkulasi 70 %						6,66 m <sup>2</sup>
		<b>Total</b>						<b>16,18 m<sup>2</sup></b>
<b>Kamar Anak tahun)</b>	<b>Tidur (2-4</b>	Kasur anak	1,5 m x 0,75 m	ASS	10 unit	1,12 m <sup>2</sup>	11,2 m <sup>2</sup>	
		Lemari	1,25 m x 0,4 m	NAD	1 unit	0,5 m <sup>2</sup>	0,5 m <sup>2</sup>	

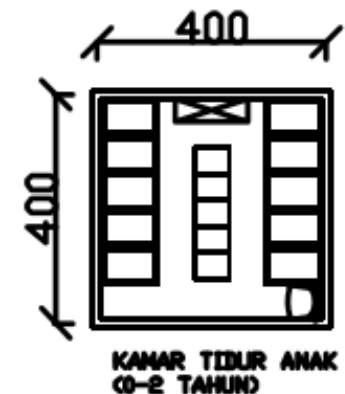

Kursi	0,6 m x 0,6 m	NAD	2 unit	0,36 m <sup>2</sup>	0,72 m <sup>2</sup>
Pengasuh	0,875 m x 0,3 m	NAD	3 org	0,26 m <sup>2</sup>	0,78 m <sup>2</sup>
Jumlah					13,2 m <sup>2</sup>
Sirkulasi 70 %					9,24 m <sup>2</sup>
<b>Total</b>					<b>22,44 m<sup>2</sup></b>

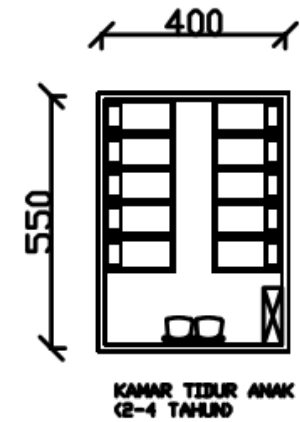

<b>Kamar Anak tahun)</b>	<b>Tidur (4-6)</b>	Kasur anak	1,5 m x 0,75 m	ASS	10 unit	1,12 m <sup>2</sup>	11,2 m <sup>2</sup>
		Lemari	1,25 m x 0,4 m	NAD	1 unit	0,5 m <sup>2</sup>	0,5 m <sup>2</sup>
		Kursi	0,6 m x 0,6 m	NAD	2 unit	0,36 m <sup>2</sup>	0,72 m <sup>2</sup>
		Pengasuh	0,875 m x 0,3 m	NAD	3 org	0,26 m <sup>2</sup>	0,78 m <sup>2</sup>
		Jumlah					13,2 m <sup>2</sup>
		Sirkulasi 70 %					9,24 m <sup>2</sup>

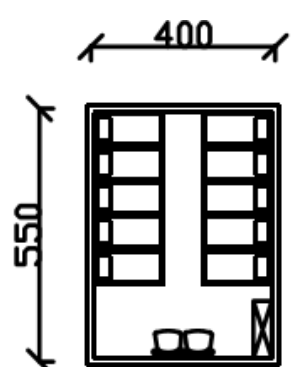
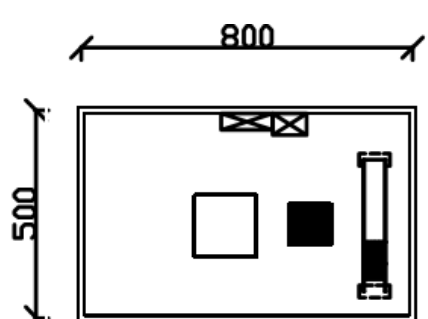
		<b>Total</b>				22,44 m <sup>2</sup>	 <p>KAMAR TIDUR ANAK (4-6 TAHUN)</p>	
<b>R. Anak tahun)</b>	<b>Bermain (0-2</b>	Kotak permainan	0,5 m x 0,8 m	ASS	1 unit	0,4 m <sup>2</sup>	0,4 m <sup>2</sup>	 <p>RUANG BERMAIN ANAK (0-2 TAHUN)</p>
	Rak permainan	1,2 m x 0,4 m	NAD	1 unit	0,48 m <sup>2</sup>	0,48 m <sup>2</sup>		
	Papan luncur	3,4 m x 5 m	NAD	1 unit	17 m <sup>2</sup>	17 m <sup>2</sup>		
	Kolam Bola	1 m x 0,5 m	ASS	1 unit	0,5 m <sup>2</sup>	0,5 m <sup>2</sup>		
	Sponge Mat	1,5 m x 1,5 m	ASS	1 unit	2,25 m <sup>2</sup>	2,25 m <sup>2</sup>		
	Pengasuh	0,875 m x 0,3 m	NAD	5 org	0,26 m <sup>2</sup>	1,3 m <sup>2</sup>		
	Anak	0,3 m x 0,3 m	ASS	20 org	0,09 m <sup>2</sup>	1,8 m <sup>2</sup>		

	Jumlah					23,73 m <sup>2</sup>
	Sirkulasi 70 %					16,61 m <sup>2</sup>
	<b>Total</b>					<b>40,34 m<sup>2</sup></b>
<b>R. Anak tahun (2-4)</b>	Kotak permainan	0,5 m x 0,8 m	ASS	1 unit	0,4 m <sup>2</sup>	0,4 m <sup>2</sup>
	Rak permainan	1,2 m x 0,4 m	NAD	1 unit	0,48 m <sup>2</sup>	0,48 m <sup>2</sup>
	Papan luncur	3,4 m x 5 m	NAD	1 unit	17 m <sup>2</sup>	17 m <sup>2</sup>
	Kolam Bola	1 m x 0,5 m	ASS	1 unit	0,5 m <sup>2</sup>	0,5 m <sup>2</sup>
	Sponge Mat	1,5 m x 1,5 m	ASS	1 unit	2,25 m <sup>2</sup>	2,25 m <sup>2</sup>
	Rumah-rumahan	5,7 m x 3,2 m	NAD	1 unit	18,24 m <sup>2</sup>	18,24 m <sup>2</sup>
	Pengasuh	0,875 m x 0,3 m	NAD	3 org	0,26 m <sup>2</sup>	0,78 m <sup>2</sup>
	Anak	0,3 m x 0,3 m	ASS	20 org	0,09 m <sup>2</sup>	1,8 m <sup>2</sup>
	Jumlah					

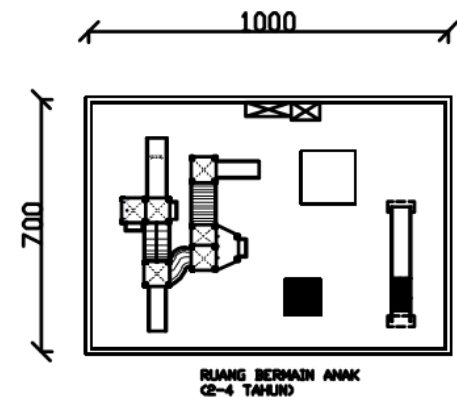

	Sirkulasi 70 %					29,02 m <sup>2</sup>	
	<b>Total</b>					<b>70,47m<sup>2</sup></b>	
<b>R. Anak tahun)</b>	<b>Bermain (4-6</b>	Kotak permainan	0,5 m x 0,8 m	ASS	1 unit	0,4 m <sup>2</sup>	0,4 m <sup>2</sup>
		Rak permainan	1,2 m x 0,4 m	NAD	1 unit	0,48 m <sup>2</sup>	0,48 m <sup>2</sup>
		Papan luncur	3,4 m x 5 m	NAD	1 unit	17 m <sup>2</sup>	17 m <sup>2</sup>
		Kolam Bola	1 m x 0,5 m	ASS	1 unit	0,5 m <sup>2</sup>	0,5 m <sup>2</sup>
		Sponge Mat	1,5 m x 1,5 m	ASS	1 unit	2,25 m <sup>2</sup>	2,25 m <sup>2</sup>
		Rumah-rumahan	5,7 m x 3,2 m	NAD	1 unit	18,24 m <sup>2</sup>	18,24 m <sup>2</sup>
		Pengasuh	0,875 m x 0,3 m	NAD	3 org	0,26 m <sup>2</sup>	0,78 m <sup>2</sup>
		Anak	0,3 m x 0,3 m	ASS	20 org	0,09 m <sup>2</sup>	1,8 m <sup>2</sup>
		Jumlah					41,45 m <sup>2</sup>
		Sirkulasi 70 %					29,02 m <sup>2</sup>

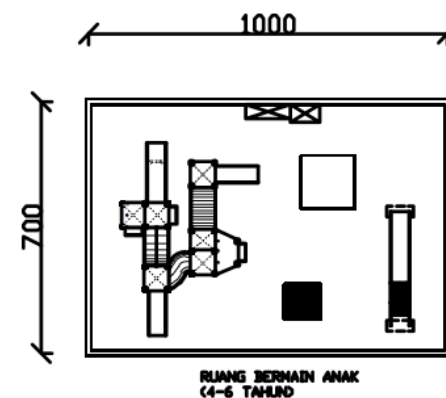



	<b>Total</b>					<b>70,47m<sup>2</sup></b>	
<b>Area Bermain Outdoor</b>	Rumah-rumahan + papan seluncur	7,3 m x 3,6 m	NAD	1 unit	26,28 m <sup>2</sup>	26,28 m <sup>2</sup>	<p>AREA BERMAIN OUTDOOR</p>
	Palang Bertangga	3,6 m x 0,25 m	NAD	1 unit	0,9 m <sup>2</sup>	0,9 m <sup>2</sup>	
	Ayunan double	4,5 m x 2,5 m	NAD	1 unit	11,25 m <sup>2</sup>	11,25 m <sup>2</sup>	
	Jungkat jungkit	4 m x 0,25 m	NAD	1 unit	1 m <sup>2</sup>	1 m <sup>2</sup>	
	Area memanjat	1,5 m x 1 m	ASS	1 unit	1,5 m <sup>2</sup>	1,5 m <sup>2</sup>	
	Pengasuh	0,875 m x 0,3 m	NAD	5 org	0,26 m <sup>2</sup>	1,3 m <sup>2</sup>	
	Anak	0,3 m x 0,3 m	ASS	20 org	0,09 m <sup>2</sup>	1,8 m <sup>2</sup>	
	Jumlah					44,03 m <sup>2</sup>	
	Sirkulasi 70 %					30,82 m <sup>2</sup>	
	<b>Total</b>					<b>74,85 m<sup>2</sup></b>	

<b>R. Bahasa</b>	<b>Kelas</b>	Meja anak	0,6 m x 0,4 m	ASS	5 unit	0,24 m <sup>2</sup>	1,2 m <sup>2</sup>	
		Kursi anak	0,3 m x 0,3 m	ASS	20 unit	0,09 m <sup>2</sup>	1,8 m <sup>2</sup>	
		Meja guru	1,2 m x 0,8 m	NAD	1 unit	0,96 m <sup>2</sup>	0,96 m <sup>2</sup>	
		Kursi guru	0,6 m x 0,6 m	NAD	2 unit	0,36 m <sup>2</sup>	0,72 m <sup>2</sup>	
		Lemari	1,25 m x 0,6 m	NAD	1 unit	0,75 m <sup>2</sup>	0,75 m <sup>2</sup>	
		Loker	3 m x 0,3 m	ASS	1 unit	0,9 m <sup>2</sup>	0,9 m <sup>2</sup>	
		Guru	0,875 m x 0,3 m	NAD	2 org	0,26 m <sup>2</sup>	0,52 m <sup>2</sup>	
		Anak	0,3 m x 0,3 m	ASS	20 org	0,09 m <sup>2</sup>	1,8 m <sup>2</sup>	
		Jumlah						8,65 m <sup>2</sup>
		Sirkulasi 70 %						6,05 m <sup>2</sup>
<b>Total</b>						<b>14,7 m<sup>2</sup></b>		
<b>R. Menghitung</b>	<b>Kelas</b>	Meja anak	0,6 m x 0,4 m	ASS	5 unit	0,24 m <sup>2</sup>	1,2 m <sup>2</sup>	
		Kursi anak	0,3 m x 0,3 m	ASS	20 unit	0,09 m <sup>2</sup>	1,8 m <sup>2</sup>	
		Meja guru	1,2 m x 0,8 m	NAD	1 unit	0,96 m <sup>2</sup>	0,96 m <sup>2</sup>	
		Kursi guru	0,6 m x 0,6 m	NAD	2 unit	0,36 m <sup>2</sup>	0,72 m <sup>2</sup>	

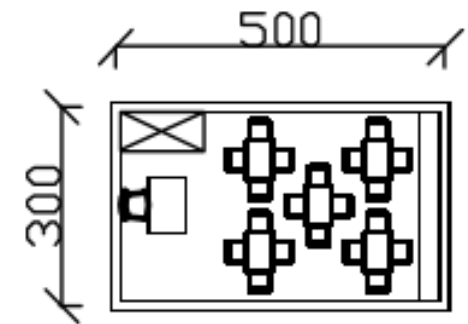

**R. KELAS BAHASA**

Lemari	1,25 m x 0,6 m	NAD	1 unit	0,75 m <sup>2</sup>	0,75 m <sup>2</sup>	
Loker	3 m x 0,3 m	ASS	1 unit	0,9 m <sup>2</sup>	0,9 m <sup>2</sup>	
Guru	0,875 m x 0,3 m	NAD	2 org	0,26 m <sup>2</sup>	0,52 m <sup>2</sup>	
Anak	0,3 m x 0,3 m	ASS	20 org	0,09 m <sup>2</sup>	1,8 m <sup>2</sup>	
Jumlah					8,65 m <sup>2</sup>	
Sirkulasi 70 %					6,05 m <sup>2</sup>	
<b>Total</b>					<b>14,7 m<sup>2</sup></b>	
<b>R. Kelas Sains</b>	Meja anak	0,6 m x 0,4 m	ASS	5 unit	0,24 m <sup>2</sup>	1,2 m <sup>2</sup>
	Kursi anak	0,3 m x 0,3 m	ASS	20 unit	0,09 m <sup>2</sup>	1,8 m <sup>2</sup>
	Meja guru	1,2 m x 0,8 m	NAD	1 unit	0,96 m <sup>2</sup>	0,96 m <sup>2</sup>
	Kursi guru	0,6 m x 0,6 m	NAD	2 unit	0,36 m <sup>2</sup>	0,72 m <sup>2</sup>
	Lemari	1,25 m x 0,6 m	NAD	1 unit	0,75 m <sup>2</sup>	0,75 m <sup>2</sup>
	Loker	3 m x 0,3 m	ASS	1 unit	0,9 m <sup>2</sup>	0,9 m <sup>2</sup>
	Guru	0,875 m x 0,3 m	NAD	2 org	0,26 m <sup>2</sup>	0,52 m <sup>2</sup>

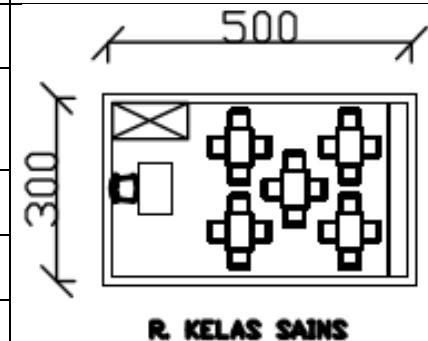
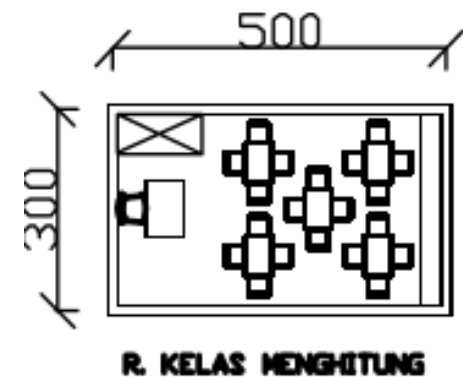

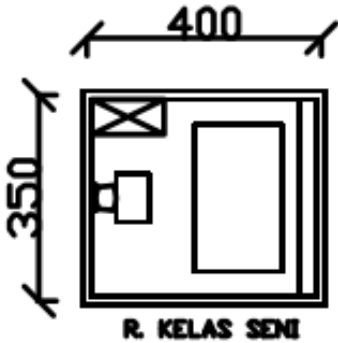
	Anak	0,3 m x 0,3 m	ASS	20 org	0,09 m <sup>2</sup>	1,8 m <sup>2</sup>	
	Jumlah					8,65 m <sup>2</sup>	
	Sirkulasi 70 %					6,05 m <sup>2</sup>	
	<b>Total</b>					<b>14,7 m<sup>2</sup></b>	
<b>R. Kelas Seni</b>	Sponge Mat	1,5 m x 1,5 m	ASS	1 unit	2,25 m <sup>2</sup>	2,25 m <sup>2</sup>	 <p>R. KELAS SENI</p>
	Meja guru	1,2 m x 0,8 m	NAD	1 unit	0,96 m <sup>2</sup>	0,96 m <sup>2</sup>	
	Kursi guru	0,6 m x 0,6 m	NAD	2 unit	0,36 m <sup>2</sup>	0,72 m <sup>2</sup>	
	Lemari	1,25 m x 0,6 m	NAD	1 unit	0,75 m <sup>2</sup>	0,75 m <sup>2</sup>	
	Loker	3 m x 0,3 m	ASS	1 unit	0,9 m <sup>2</sup>	0,9 m <sup>2</sup>	
	Guru	0,875 m x 0,3 m	NAD	2 org	0,26 m <sup>2</sup>	0,52 m <sup>2</sup>	
	Anak	0,3 m x 0,3 m	ASS	20 org	0,09 m <sup>2</sup>	1,8 m <sup>2</sup>	
	Jumlah					7,9 m <sup>2</sup>	
	Sirkulasi 70 %					5,53 m <sup>2</sup>	
	<b>Total</b>					<b>13,43 m<sup>2</sup></b>	
	Sponge Mat	1,5 m x 1,5 m	ASS	1 unit	2,25 m <sup>2</sup>	2,25 m <sup>2</sup>	

<b>R. Kelas Menyanyi dan Menari</b>	Meja guru	1,2 m x 0,8 m	NAD	1 unit	0,96 m <sup>2</sup>	0,96 m <sup>2</sup>
	Kursi guru	0,6 m x 0,6 m	NAD	2 unit	0,36 m <sup>2</sup>	0,72 m <sup>2</sup>
	Lemari	1,25 m x 0,6 m	NAD	1 unit	0,75 m <sup>2</sup>	0,75 m <sup>2</sup>
	Loker	3 m x 0,3 m	ASS	1 unit	0,9 m <sup>2</sup>	0,9 m <sup>2</sup>
	Guru	0,875 m x 0,3 m	NAD	2 org	0,26 m <sup>2</sup>	0,52 m <sup>2</sup>
	Anak	0,3 m x 0,3 m	ASS	20 org	0,09 m <sup>2</sup>	1,8 m <sup>2</sup>
	Jumlah					7,9 m <sup>2</sup>
	Sirkulasi 50 %					5,53 m <sup>2</sup>
	<b>Total</b>					<b>13,43 m<sup>2</sup></b>
<b>R. Kelas Kebudayaan</b>	Meja anak	0,6 m x 0,4 m	ASS	5 unit	0,24 m <sup>2</sup>	1,2 m <sup>2</sup>
	Kursi anak	0,3 m x 0,3 m	ASS	20 unit	0,09 m <sup>2</sup>	1,8 m <sup>2</sup>
	Meja guru	1,2 m x 0,8 m	NAD	1 unit	0,96 m <sup>2</sup>	0,96 m <sup>2</sup>
	Kursi guru	0,6 m x 0,6 m	NAD	2 unit	0,36 m <sup>2</sup>	0,72 m <sup>2</sup>
	Lemari	1,25 m x 0,6 m	NAD	1 unit	0,75 m <sup>2</sup>	0,75 m <sup>2</sup>

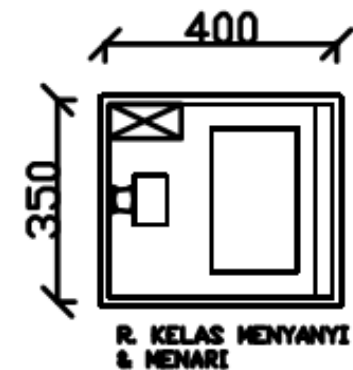

Loker	3 m x 0,3 m	ASS	1 unit	0,9 m <sup>2</sup>	0,9 m <sup>2</sup>
Guru	0,875 m x 0,3 m	NAD	2 org	0,26 m <sup>2</sup>	0,52 m <sup>2</sup>
Anak	0,3 m x 0,3 m	ASS	20 org	0,09 m <sup>2</sup>	1,8 m <sup>2</sup>
Jumlah					8,65 m <sup>2</sup>
Sirkulasi 50 %					6,05 m <sup>2</sup>
<b>Total</b>					<b>14,7 m<sup>2</sup></b>

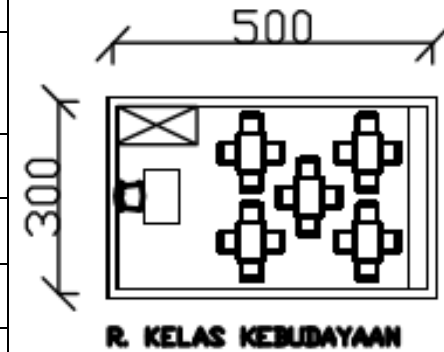

<b>Area Bertanam</b>	Area Menaman	8 m x 5 m	ASS	1 unit	40 m <sup>2</sup>	40 m <sup>2</sup>
	Guru	0,875 m x 0,3 m	NAD	2 org	0,26 m <sup>2</sup>	0,52 m <sup>2</sup>
	Anak	0,3 m x 0,3 m	ASS	20 org	0,09 m <sup>2</sup>	1,8 m <sup>2</sup>
	Jumlah					42,32 m <sup>2</sup>
	Sirkulasi 70 %					29,62 m <sup>2</sup>
	<b>Total</b>					<b>71,94 m<sup>2</sup></b>

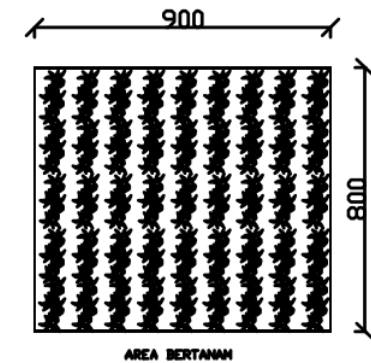

<b>Area Belajar Outdoor</b>	Area Tanah / Berpasir	3 m x 3 m	NAD	1 unit	9 m <sup>2</sup>	9 m <sup>2</sup>
	Area Bebatuan / Kerikil	3 m x 3 m	NAD	1 unit	9 m <sup>2</sup>	9 m <sup>2</sup>
	Area Rumput	3 m x 3 m	NAD	1 unit	9 m <sup>2</sup>	9 m <sup>2</sup>
	Guru	0,875 m x 0,3 m	NAD	2 org	0,26 m <sup>2</sup>	0,52 m <sup>2</sup>
	Anak	0,3 m x 0,3 m	ASS	20 org	0,09 m <sup>2</sup>	1,8 m <sup>2</sup>
	Jumlah					29,32 m <sup>2</sup>
	Sirkulasi 70 %					20,52 m <sup>2</sup>
	<b>Total</b>					<b>49,84 m<sup>2</sup></b>

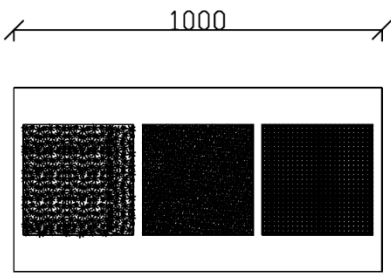

AREA BELAJAR OUTDOOR

Nama Ruang	Perabot	Dimensi	Sumber	Jumlah	Luas / Unit (m <sup>2</sup> )	Luas	Layout
<b>Kelompok Ruang Penunjang</b>							
<b>Lobby</b>	Meja Kerja	1,2 m x 0,8 m	NAD	1 unit	0,96 m <sup>2</sup>	0,96 m <sup>2</sup>	

Kursi Kerja	0,6 m x 0,6 m	NAD	2 unit	0,36 m <sup>2</sup>	0,72 m <sup>2</sup>
Kursi Tunggu (4 org)	1,9 m x 0,6 m	NAD	2 unit	1,14 m <sup>2</sup>	2,28 m <sup>2</sup>
Rak Baca	1,25 m x 0,6 m	NAD	1 unit	0,75 m <sup>2</sup>	0,75 m <sup>2</sup>
Pengguna	0,875 m x 0,3 m	NAD	10 org	0,26 m <sup>2</sup>	2,6 m <sup>2</sup>
Jumlah					7,31 m <sup>2</sup>
Sirkulasi 70 %					5,12 m <sup>2</sup>
<b>Total</b>					<b>12,43 m<sup>2</sup></b>

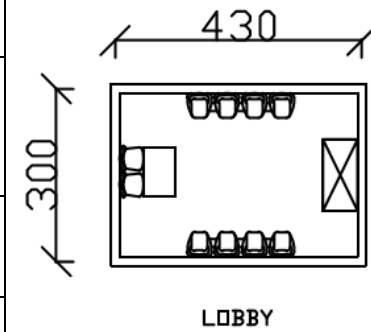

<b>Resepsionis</b>	Meja Kerja	2,14 m x 0,8 m	NAD	1 unit	1,71 m <sup>2</sup>	1,71 m <sup>2</sup>
	Kursi Kerja	0,6 m x 0,6 m	NAD	2 unit	0,36 m <sup>2</sup>	0,72 m <sup>2</sup>
	Rak	1,25 m x 0,6 m	NAD	1 unit	0,75 m <sup>2</sup>	0,75 m <sup>2</sup>
	Pengguna	0,875 m x 0,3 m	NAD	4 org	0,26 m <sup>2</sup>	1,04 m <sup>2</sup>
	Jumlah					4,22 m <sup>2</sup>
	Sirkulasi 50 %					2,11 m <sup>2</sup>

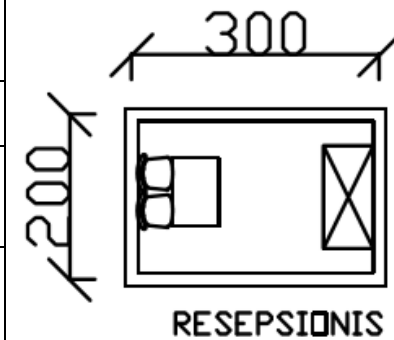

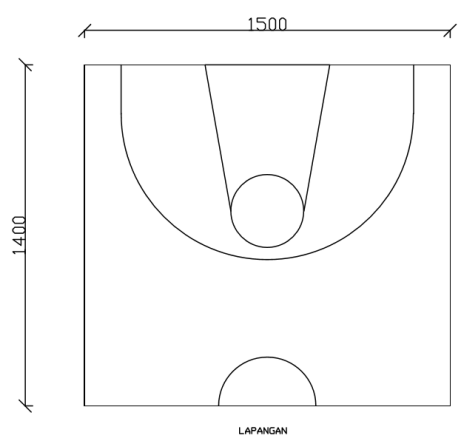
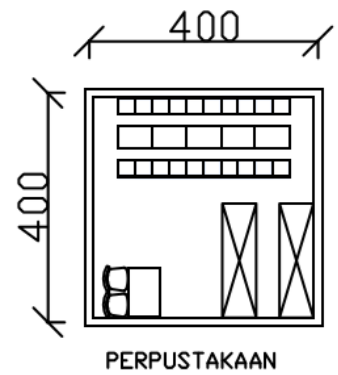

	<b>Total</b>					<b>6,33 m<sup>2</sup></b>	
<b>Lapangan</b>		15 m x 14 m	ASS		210 m <sup>2</sup>	210 m <sup>2</sup>	
		<b>Total</b>					
<b>Perpustakaan</b>	Meja Anak	0,6 m x 0,4 m	ASS	5 unit	0,24 m <sup>2</sup>	1,2 m <sup>2</sup>	
	Kursi Anak	0,3 m x 0,3 m	ASS	20 unit	0,09 m <sup>2</sup>	1,8 m <sup>2</sup>	
	Meja Kerja	1,2 m x 0,8 m	NAD	1 unit	0,96 m <sup>2</sup>	0,96 m <sup>2</sup>	
	Kursi Kerja	0,6 m x 0,6 m	NAD	2 unit	0,36 m <sup>2</sup>	0,72 m <sup>2</sup>	
	Rak Buku	0,6 m x 3 m	ASS	2 unit	1,8 m <sup>2</sup>	3,6 m <sup>2</sup>	
	Pengelola	0,875 m x 0,3 m	NAD	2 org	0,26 m <sup>2</sup>	0,52 m <sup>2</sup>	

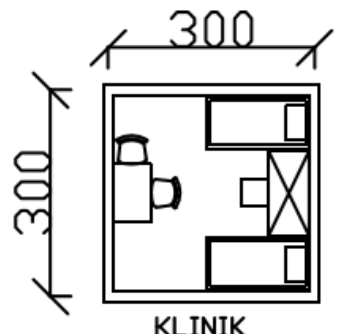
	Anak	0,3 m x 0,3 m	ASS	20 org	0,09 m <sup>2</sup>	1,8 m <sup>2</sup>	
	Jumlah					10,6 m <sup>2</sup>	
	Sirkulasi 50 %					5,3 m <sup>2</sup>	
	<b>Total</b>					<b>15,9 m<sup>2</sup></b>	
<b>Klinik</b>	Meja	1,2 m x 0,8 m	NAD	1 unit	0,96 m <sup>2</sup>	0,96 m <sup>2</sup>	
	Kursi	0,6 m x 0,6 m	NAD	2 unit	0,36 m <sup>2</sup>	0,72 m <sup>2</sup>	
	Kasur Periksa	2 m x 0,8 m	NAD	2 unit	1,6 m <sup>2</sup>	3,2 m <sup>2</sup>	
	Lemari	1,25 m x 0,6 m	NAD	1 unit	0,75 m <sup>2</sup>	0,75 m <sup>2</sup>	
	Timbangan	0,4 m x 0,4 m	ASS	1 unit	0,16 m <sup>2</sup>	0,16 m <sup>2</sup>	
	Dokter	0,875 m x 0,3 m	NAD	1 org	0,26 m <sup>2</sup>	0,26 m <sup>2</sup>	
	Jumlah					6,05 m <sup>2</sup>	
	Sirkulasi 50 %					3,02 m <sup>2</sup>	
	<b>Total</b>					<b>9,07 m<sup>2</sup></b>	
<b>Kantin</b>	Meja	0,6 m x 0,6 m	ASS	15 unit	0,36 m <sup>2</sup>	5,4 m <sup>2</sup>	

Kursi	0,45 m x 0,45 m	ASS	50 unit	0,20 m <sup>2</sup>	10,12 m <sup>2</sup>
Kios	2 m x 3 m	ASS	4 unit	6 m <sup>2</sup>	24 m <sup>2</sup>
Wastafel	0,5 m x 0,6 m	NAD	2 unit	0,3 m <sup>2</sup>	0,6 m <sup>2</sup>
Pengunjung	0,875 m x 0,3 m	NAD	50 org	0,26 m <sup>2</sup>	13 m <sup>2</sup>
Jumlah					53,12 m <sup>2</sup>
Sirkulasi 70 %					37,18 m <sup>2</sup>
<b>Total</b>					<b>90,3 m<sup>2</sup></b>

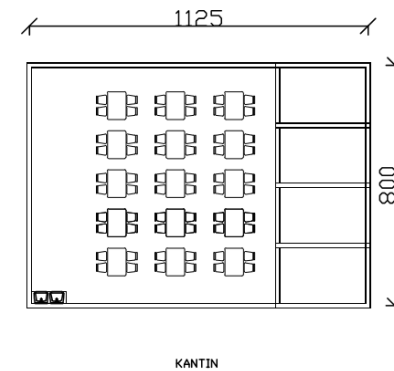

**R. Serbaguna**

Kursi	0,45 m x 0,45 m	ASS	100 unit	0,20 m <sup>2</sup>	20 m <sup>2</sup>
Pengguna	0,875 m x 0,3 m	NAD	100 org	0,26 m <sup>2</sup>	26 m <sup>2</sup>
Jumlah					46 m <sup>2</sup>
Sirkulasi 70 %					32,2 m <sup>2</sup>
<b>Total</b>					<b>78,2 m<sup>2</sup></b>

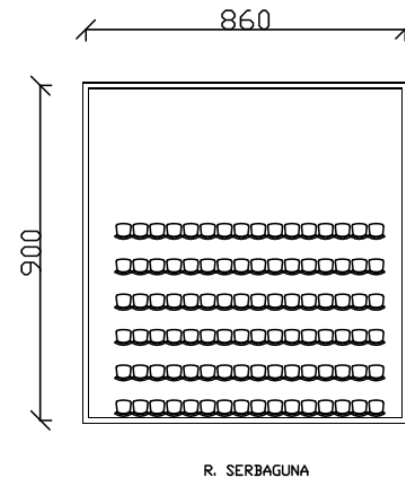

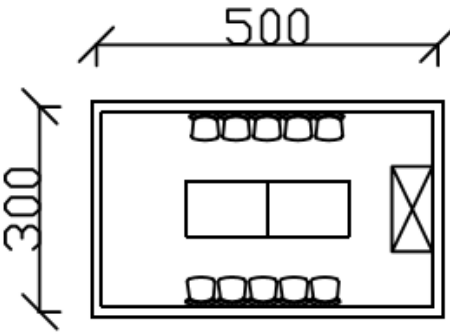
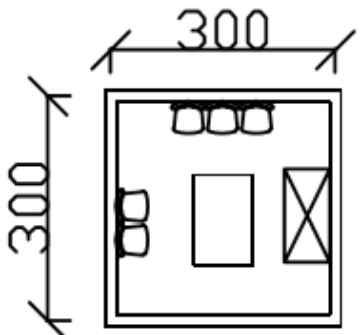
<b>R. Tunggu</b>	Meja	1,2 m x 0,8 m	NAD	2 unit	0,96 m <sup>2</sup>	1,92 m <sup>2</sup>	 <p>R. TUNGGU</p>	
	Kursi	0,6 m x 0,6 m	NAD	10 unit	0,36 m <sup>2</sup>	3,6 m <sup>2</sup>		
	Rak Baca	1,25 m x 0,6 m	NAD	1 unit	0,75 m <sup>2</sup>	0,75 m <sup>2</sup>		
	Pengguna	0,875 m x 0,3 m	NAD	10 org	0,26 m <sup>2</sup>	2,6 m <sup>2</sup>		
	Jumlah							8,87 m <sup>2</sup>
	Sirkulasi 70 %							6,20 m <sup>2</sup>
	<b>Total</b>							<b>15,07 m<sup>2</sup></b>
<b>R. Tamu</b>	Meja	1,2 m x 0,8 m	NAD	2 unit	0,96 m <sup>2</sup>	1,92 m <sup>2</sup>	 <p>R. TAMU</p>	
	Kursi	0,6 m x 0,6 m	NAD	5 unit	0,36 m <sup>2</sup>	1,8 m <sup>2</sup>		
	Rak Baca	1,25 m x 0,6 m	NAD	1 unit	0,75 m <sup>2</sup>	0,75 m <sup>2</sup>		
	Pengguna	0,875 m x 0,3 m	NAD	5 org	0,26 m <sup>2</sup>	1,3 m <sup>2</sup>		
	Jumlah							5,77 m <sup>2</sup>
	Sirkulasi 50 %							2,88 m <sup>2</sup>
	<b>Total</b>							<b>8,65 m<sup>2</sup></b>

<b>Mushola</b>	R. Sholat	1 m <sup>2</sup> /orang	ASS	10 org	1 m <sup>2</sup>	10m <sup>2</sup>	<p>MUSHOLA</p>
	R. Wudhu (2 laki-laki, 2 perempuan)	0,6 m <sup>2</sup> /org	ASS	4 org	0,6 m <sup>2</sup>	2,4 m <sup>2</sup>	
	Jumlah					12,4 m <sup>2</sup>	
	Sirkulasi 70 %					8,68 m <sup>2</sup>	
	<b>Total</b>					<b>21,08 m<sup>2</sup></b>	

Nama Ruang	Perabot	Dimensi	Sumber	Jumlah	Luas / Unit (m <sup>2</sup> )	Luas	Layout
<b>Kelompok Ruang Pengelola</b>							
<b>R. Pengasuh</b>	Meja Besar	4 m x 1 m	NAD	1 unit	4 m <sup>2</sup>	4 m <sup>2</sup>	
	Kursi	0,6 m x 0,6 m	NAD	9 unit	0,36 m <sup>2</sup>	3,24 m <sup>2</sup>	
	Lemari	1 m x 0,5 m	NAD	1 unit	0,5 m <sup>2</sup>	0,5 m <sup>2</sup>	
	Loker	1,25 m x 0,6 m	NAD	1 unit	0,75 m <sup>2</sup>	0,75 m <sup>2</sup>	

	Pengasuh	0,875 m x 0,3 m	NAD	9 org	0,26 m <sup>2</sup>	2,34 m <sup>2</sup>	<p>R. PENGASUH</p>
	Jumlah					10,83 m <sup>2</sup>	
	Sirkulasi 70 %					7,58 m <sup>2</sup>	
	<b>Total</b>					<b>18,41 m<sup>2</sup></b>	
<b>R. Guru</b>	Meja Kerja	1,2 m x 0,8 m	NAD	28 unit	0,96 m <sup>2</sup>	26,88 m <sup>2</sup>	<p>R. GURU</p>
	Kursi Kerja	0,6 m x 0,6 m	NAD	28 unit	0,36 m <sup>2</sup>	10,08 m <sup>2</sup>	
	Lemari	1 m x 0,5 m	NAD	4 unit	0,5 m <sup>2</sup>	2 m <sup>2</sup>	
	Guru	0,875 m x 0,3 m	NAD	28 org	0,26 m <sup>2</sup>	7,28 m <sup>2</sup>	
	Jumlah					46,24 m <sup>2</sup>	
	Sirkulasi 70 %					32,36 m <sup>2</sup>	
	<b>Total</b>					<b>78,6 m<sup>2</sup></b>	

<b>R. Kepala Yayasan</b>	Meja Kerja	1,68 m x 0,76 m	NAD	1 unit	1,27 m <sup>2</sup>	1,27 m <sup>2</sup>
	Kursi Kerja	0,6 m x 0,6 m	NAD	1 unit	0,36 m <sup>2</sup>	0,36 m <sup>2</sup>
	Meja Tamu	1,2 m x 0,5 m	NAD	1 unit	0,6 m <sup>2</sup>	0,6 m <sup>2</sup>
	Sofa Panjang	2 m x 0,8 m	NAD	1 unit	1,6 m <sup>2</sup>	1,6 m <sup>2</sup>
	Sofa Seater 1	0,9 m x 0,9 m	ASS	2 unit	0,81 m <sup>2</sup>	1,62 m <sup>2</sup>
	Lemari	1,25 m x 0,6 m	NAD	1 unit	0,75 m <sup>2</sup>	0,75 m <sup>2</sup>
	Pengguna	0,875 m x 0,3 m	NAD	7 org	0,26 m <sup>2</sup>	1,82 m <sup>2</sup>
	Jumlah					8,02 m <sup>2</sup>
	Sirkulasi 70 %					5,61 m <sup>2</sup>
	<b>Total</b>					<b>13,63 m<sup>2</sup></b>
<b>R. Kepala Sekolah</b>	Meja Kerja	1,68 m x 0,76 m	NAD	1 unit	1,27 m <sup>2</sup>	1,27 m <sup>2</sup>
	Kursi Kerja	0,6 m x 0,6 m	NAD	1 unit	0,36 m <sup>2</sup>	0,36 m <sup>2</sup>

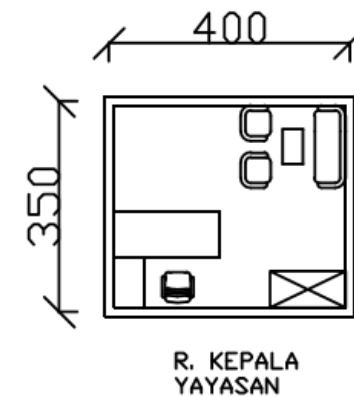

	Meja Tamu	1,2 m x 0,5 m	NAD	1 unit	0,6 m <sup>2</sup>	0,6 m <sup>2</sup>
	Sofa Panjang	2 m x 0,8 m	NAD	1 unit	1,6 m <sup>2</sup>	1,6 m <sup>2</sup>
	Sofa Seater 1	0,9 m x 0,9 m	ASS	2 unit	0,81 m <sup>2</sup>	1,62 m <sup>2</sup>
	Lemari	1,25 m x 0,6 m	NAD	1 unit	0,75 m <sup>2</sup>	0,75 m <sup>2</sup>
	Pengguna	0,875 m x 0,3 m	NAD	7 org	0,26 m <sup>2</sup>	1,82 m <sup>2</sup>
	Jumlah					8,02 m <sup>2</sup>
	Sirkulasi 70 %					5,61 m <sup>2</sup>
	<b>Total</b>					<b>13,63 m<sup>2</sup></b>
<b>R. Kepala Bagian</b>	Meja Kerja	1,68 m x 0,76 m	NAD	1 unit	1,27 m <sup>2</sup>	1,27 m <sup>2</sup>
	Kursi Kerja	0,6 m x 0,6 m	NAD	1 unit	0,36 m <sup>2</sup>	0,36 m <sup>2</sup>
	Meja Tamu	1,2 m x 0,5 m	NAD	1 unit	0,6 m <sup>2</sup>	0,6 m <sup>2</sup>
	Sofa Seater 1	0,9 m x 0,9 m	ASS	2 unit	0,81 m <sup>2</sup>	1,62 m <sup>2</sup>

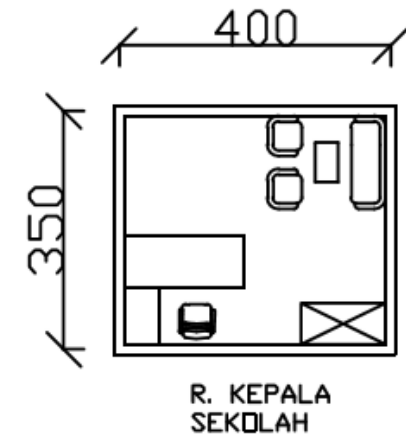



	Lemari	1,25 m x 0,6 m	NAD	1 unit	0,75 m <sup>2</sup>	0,75 m <sup>2</sup>
	Pengguna	0,875 m x 0,3 m	NAD	3 org	0,26 m <sup>2</sup>	0,78 m <sup>2</sup>
	Jumlah					5,38 m <sup>2</sup>
	Sirkulasi 70 %					3,77 m <sup>2</sup>
	<b>Total</b>					<b>9,15 m<sup>2</sup></b>
<b>R. Sekretaris</b>	Meja Kerja	1,2 m x 0,8 m	NAD	1 unit	0,96 m <sup>2</sup>	0,96 m <sup>2</sup>
	Kursi Kerja	0,6 m x 0,6 m	NAD	1 unit	0,36 m <sup>2</sup>	0,36 m <sup>2</sup>
	Pengguna	0,875 m x 0,3 m	NAD	1 unit	0,26 m <sup>2</sup>	0,26 m <sup>2</sup>
	Jumlah					1,58 m <sup>2</sup>
	Sirkulasi 70 %					1,11 m <sup>2</sup>
	<b>Total</b>					<b>2,69 m<sup>2</sup></b>
<b>R Bendahara</b>	Meja Kerja	1,2 m x 0,8 m	NAD	1 unit	0,96 m <sup>2</sup>	0,96 m <sup>2</sup>

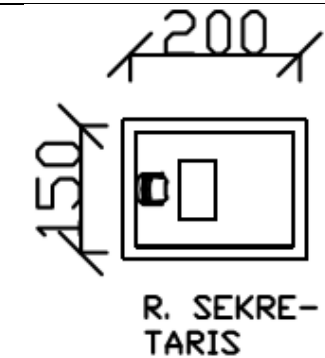
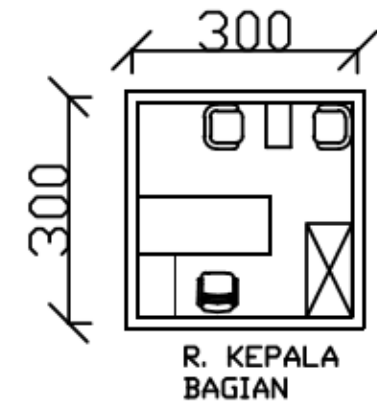

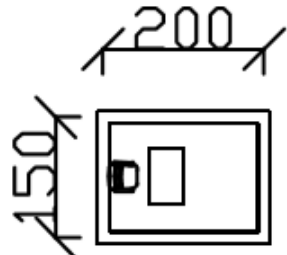
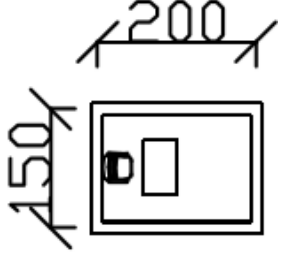
	Kursi Kerja	0,6 m x 0,6 m	NAD	1 unit	0,36 m <sup>2</sup>	0,36 m <sup>2</sup>	 <p>R. BENDA-HARA</p>	
	Pengguna	0,875 m x 0,3 m	NAD	1 unit	0,26 m <sup>2</sup>	0,26 m <sup>2</sup>		
	Jumlah					1,58 m <sup>2</sup>		
	Sirkulasi 70 %					1,11 m <sup>2</sup>		
	<b>Total</b>					<b>2,69 m<sup>2</sup></b>		
<b>R. Administrasi</b>	Meja Kerja	1,2 m x 0,8 m	NAD	1 unit	0,96 m <sup>2</sup>	0,96 m <sup>2</sup>	 <p>R. ADMINISTRASI</p>	
	Kursi Kerja	0,6 m x 0,6 m	NAD	1 unit	0,36 m <sup>2</sup>	0,36 m <sup>2</sup>		
	Pengguna	0,875 m x 0,3 m	NAD	1 unit	0,26 m <sup>2</sup>	0,26 m <sup>2</sup>		
	Jumlah							1,58 m <sup>2</sup>
	Sirkulasi 70 %							1,11 m <sup>2</sup>
	<b>Total</b>							<b>2,69 m<sup>2</sup></b>
<b>R. Arsip</b>	Meja Kerja	1,2 m x 0,8 m	NAD	1 unit	0,96 m <sup>2</sup>	0,96 m <sup>2</sup>		

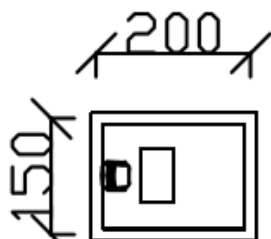
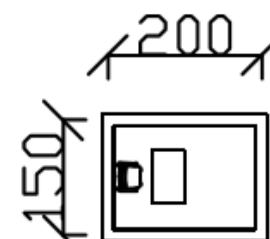
	Kursi Kerja	0,6 m x 0,6 m	NAD	1 unit	0,36 m <sup>2</sup>	0,36 m <sup>2</sup>	 <p>R. ARSIP</p>
	Pengguna	0,875 m x 0,3 m	NAD	1 unit	0,26 m <sup>2</sup>	0,26 m <sup>2</sup>	
	Jumlah					1,58 m <sup>2</sup>	
	Sirkulasi 70 %					1,11 m <sup>2</sup>	
	<b>Total</b>					<b>2,69 m<sup>2</sup></b>	
<b>R. Tata Usaha</b>	Meja Kerja	1,2 m x 0,8 m	NAD	1 unit	0,96 m <sup>2</sup>	0,96 m <sup>2</sup>	 <p>R. TATA USAHA</p>
	Kursi Kerja	0,6 m x 0,6 m	NAD	1 unit	0,36 m <sup>2</sup>	0,36 m <sup>2</sup>	
	Pengguna	0,875 m x 0,3 m	NAD	1 unit	0,26 m <sup>2</sup>	0,26 m <sup>2</sup>	
	Jumlah					1,58 m <sup>2</sup>	
	Sirkulasi 70 %					1,11 m <sup>2</sup>	
	<b>Total</b>					<b>2,69 m<sup>2</sup></b>	
<b>R. Rapat</b>	Meja Rapat	4 m x 1,5 m	NAD	1 unit	6 m <sup>2</sup>	6 m <sup>2</sup>	
	Kursi Rapat	0,6 m x 0,6 m	NAD	10 unit	0,36 m <sup>2</sup>	3,6 m <sup>2</sup>	

	Pengguna	0,875 m x 0,3 m	NAD	10 org	0,26 m <sup>2</sup>	2,6 m <sup>2</sup>	<p>R. RAPAT</p>
	Jumlah					12,2 m <sup>2</sup>	
	Sirkulasi 70 %					8,54 m <sup>2</sup>	
	<b>Total</b>					<b>20,74 m<sup>2</sup></b>	
<b>R. OB dan OG</b>	Kursi	0,45 m x 0,45 m	ASS	5 unit	0,20 m <sup>2</sup>	1 m <sup>2</sup>	<p>R. OB &amp; OG</p>
	Loker	1,25 m x 0,6 m	NAD	1 unit	0,75 m <sup>2</sup>	0,75 m <sup>2</sup>	
	Pengguna	0,875 m x 0,3 m	NAD	5 org	0,26 m <sup>2</sup>	1,3 m <sup>2</sup>	
	Jumlah					3,05 m <sup>2</sup>	
	Sirkulasi 70 %					2,13 m <sup>2</sup>	
	<b>Total</b>					<b>5,18 m<sup>2</sup></b>	

Nama Ruang	Perabot	Dimensi	Sumber	Jumlah	Luas / Unit (m)	Luas	Layout
------------	---------	---------	--------	--------	-----------------	------	--------

**Kelompok Ruang Servis**

<b>Toilet Anak (Laki-Laki)</b>	Closet	0,49 m x 0,72 m	ASS	2 unit	0,35 m <sup>2</sup>	0,7 m <sup>2</sup>	
	Urinoir	0,26 m x 0,3 m	ASS	4 unit	0,08 m <sup>2</sup>	0,32 m <sup>2</sup>	
	Wastafel	0,43 m x 0,36 m	ASS	2 unit	0,15 m <sup>2</sup>	0,3 m <sup>2</sup>	
	Pengasuh / guru	0,875 m x 0,3 m	NAD	2 org	0,26 m <sup>2</sup>	0,52 m <sup>2</sup>	
	Anak	1 m x 1 m	ASS	4 org	1 m <sup>2</sup>	4 m <sup>2</sup>	
	Jumlah						5,84 m <sup>2</sup>
	Sirkulasi 70 %						4,08 m <sup>2</sup>
	<b>Total</b>						<b>9,92 m<sup>2</sup></b>
<b>Toilet Anak (Perempuan)</b>	Closet	0,49 m x 0,72 m	ASS	4 unit	0,35 m <sup>2</sup>	1,4 m <sup>2</sup>	
	Wastafel	0,43 m x 0,36 m	ASS	2 unit	0,15 m <sup>2</sup>	0,3 m <sup>2</sup>	
	Pengasuh / guru	0,875 m x 0,3 m	NAD	2 org	0,26 m <sup>2</sup>	0,52 m <sup>2</sup>	
	Anak	1 m x 1 m	ASS	4 org	1 m <sup>2</sup>	4 m <sup>2</sup>	

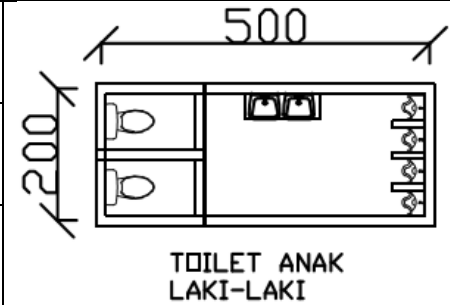

	Jumlah					6,22 m <sup>2</sup>
	Sirkulasi 70 %					4,35 m <sup>2</sup>
	<b>Total</b>					<b>10,57 m<sup>2</sup></b>
<b>Toilet Umum (Laki-Laki)</b>	Closet	1,5 m <sup>2</sup> /unit	ASS	2 unit	1,5 m <sup>2</sup>	3 m <sup>2</sup>
	Urinoir	0,88m <sup>2</sup> /unit	ASS	3 unit	0,88 m <sup>2</sup>	2,64 m <sup>2</sup>
	Wastafel	0,84m <sup>2</sup> /unit	ASS	1 unit	0,84 m <sup>2</sup>	0,84 m <sup>2</sup>
	Pengguna	0,875 m x 0,3 m	NAD	3 org	0,26 m <sup>2</sup>	0,78 m <sup>2</sup>
	Jumlah					7,26 m <sup>2</sup>
	Sirkulasi 30 %					2,17 m <sup>2</sup>
	<b>Total</b>					<b>9,43 m<sup>2</sup></b>
<b>Toilet Umum (Perempuan)</b>	Closet	1,5 m <sup>2</sup> /unit	ASS	2 unit	1,5 m <sup>2</sup>	3 m <sup>2</sup>
	Wastafel	0,84m <sup>2</sup> /unit	ASS	1 unit	0,84 m <sup>2</sup>	0,84 m <sup>2</sup>
	Pengguna	0,875 m x 0,3 m	NAD	2 org	0,26 m <sup>2</sup>	0,52 m <sup>2</sup>
	Jumlah					4,36 m <sup>2</sup>

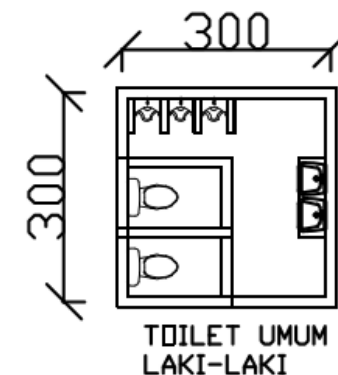

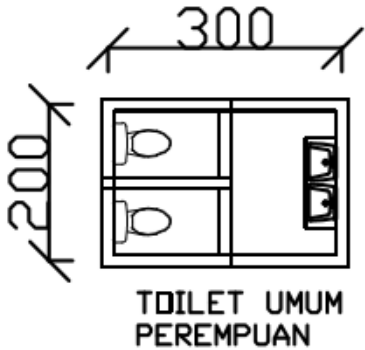
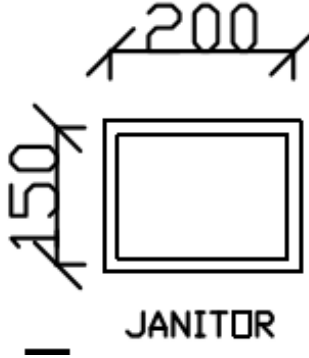
	Sirkulasi 30 %					1,31 m <sup>2</sup>	
	<b>Total</b>					<b>5,67 m<sup>2</sup></b>	 <p>TOILET UMUM PEREMPUAN</p>
<b>Janitor</b>	OB/OG	3 m x 1 m	ASS	1 unit		3 m <sup>2</sup>	 <p>JANITOR</p>
	<b>Total</b>					<b>3m<sup>2</sup></b>	
<b>Gudang</b>		3 m x 3 m	ASS	1 unit	9 m <sup>2</sup>	9 m <sup>2</sup>	

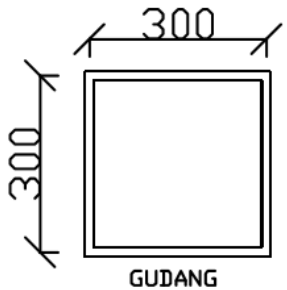
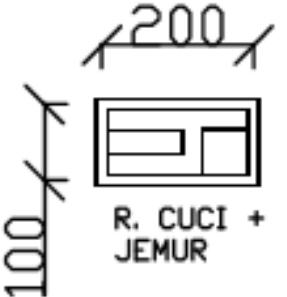
	<b>Total</b>					<b>9 m<sup>2</sup></b>	 <p>300 300 GUDANG</p>
<b>R. Cuci + Jemur</b>	Mesin Cuci	0,9 m x 0,53 m	ASS	1 unit	0,47 m <sup>2</sup>	0,47 m <sup>2</sup>	 <p>200 100 R. CUCI + JEMUR</p>
	Jemuran	1,29 m x 0,75 m	ASS	1 unit	0,96 m <sup>2</sup>	0,96 m <sup>2</sup>	
	Jumlah					1,43 m <sup>2</sup>	
	Sirkulasi 50 %					0,71 m <sup>2</sup>	
	<b>Total</b>					<b>2,14 m<sup>2</sup></b>	
<b>R. CCTV</b>		4 m x 2 m	ASS	1 unit	8 m <sup>2</sup>	8 m <sup>2</sup>	

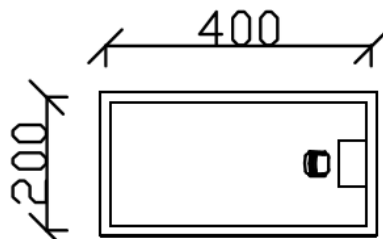
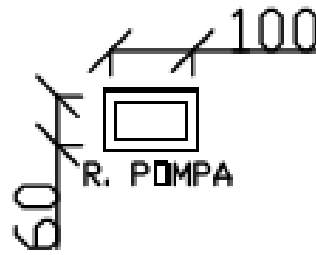
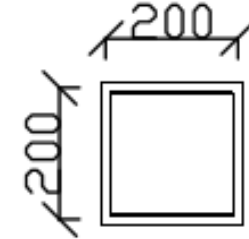

	<b>Total</b>						8 m <sup>2</sup>	 <p>R. CCTV</p>
<b>R. Pompa</b>	0,6 m <sup>2</sup> /unit	0,6 m <sup>2</sup>	ASS	1 unit	0,6 m <sup>2</sup>	0,6 m <sup>2</sup>	 <p>R. POMPA</p>	
	<b>Total</b>							0,6 m <sup>2</sup>
<b>R. AHU</b>		2 m x 2 m	ASS	1 unit	4 m <sup>2</sup>	4 m <sup>2</sup>	 <p>R. AHU</p>	
	<b>Total</b>							4 m <sup>2</sup>

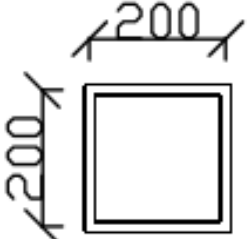
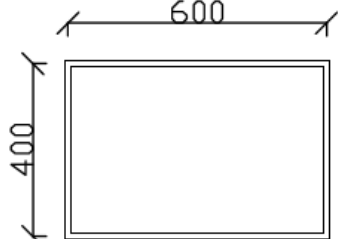
R. ME		2m x 2 m	ASS	1 unit	4 m <sup>2</sup>	4 m <sup>2</sup>	 <p>R. ME</p>
	<b>Total</b>						
R. Genset		4 m x 6 m	ASS	1 unit	24 m <sup>2</sup>	24 m <sup>2</sup>	 <p>R. GENSET</p>
	<b>Total</b>						
Pos Jaga		2 m x 2 m	ASS	1 unit	4 m <sup>2</sup>	4m <sup>2</sup>	

Total

4 m<sup>2</sup>

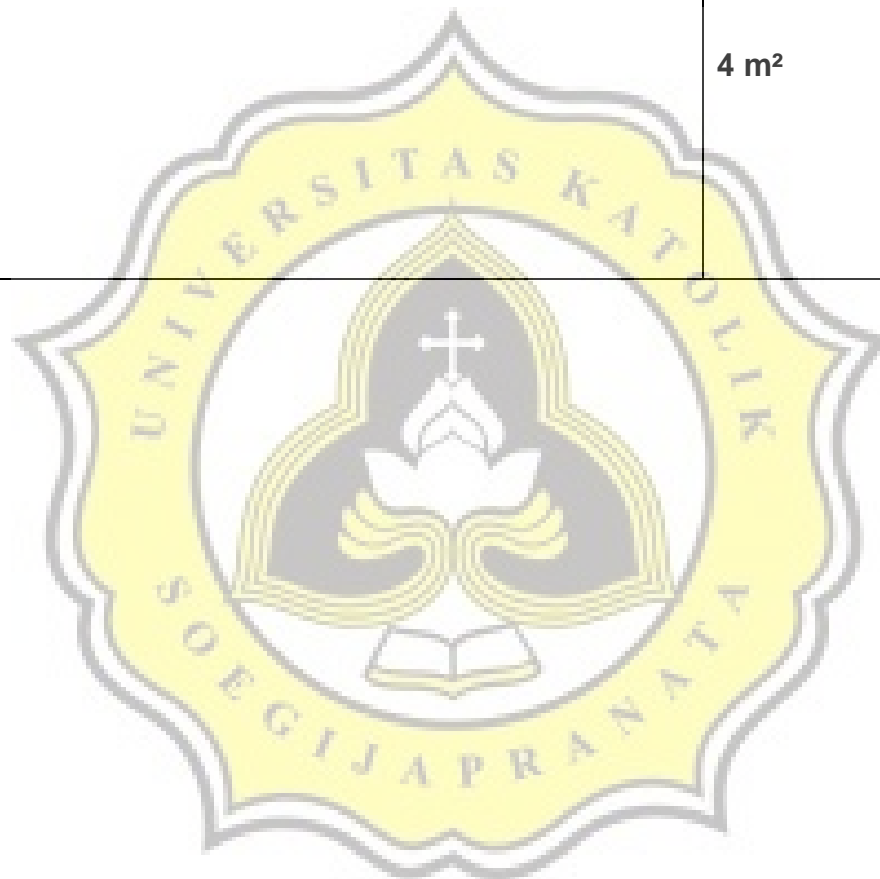
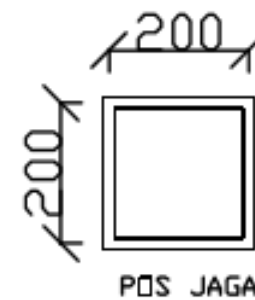

Submission author:  
**15a10027 JIHANINDA FATIAADITA**

Check ID:  
**15910627**

Check date:  
**15.01.2020 02:36:16 GMT+0**

Check type:  
**Doc vs Internet + Library**

Report date:  
**16.01.2020 05:26:08 GMT+0**

User ID:  
**25216**



File name: **15.A1.0027\_Jihaninda Fatiaadita.docx**

File ID: **20208631** Page count: **34** Word count: **10979** Character count: **75052** File size: **666.58 KB**

## 8.48% Matches

Highest match: 4.93% with library source. File ID: **14529030**

2.8% Internet Matches **32**

Page 36

7.67% Library matches **270**

Page 37

## 11.7% Quotes

Quotes **23**

Page 38

No references found

## 76.1% Exclusions

Sources less than 8 words were automatically excluded

No internet exclusions found

76.1% Library exclusions **1**

Page 38

## Replacement

No replaced characters found